

## ESPECIFICACIONES TÉCNICAS

JARDÍN INFANTIL: **SAN PEDRO**

UBICACIÓN: **PROLONGACIÓN CALLE LAS HERAS S/N**

COMUNA: **HUASCO**

OBRA: **“MEJORAMIENTO DE ACCESIBILIDAD UNIVERSAL, JARDÍN INFANTIL SAN PEDRO, COMUNA DE HUASCO”**

---

### **GENERALIDADES**

---

Las especificaciones técnicas escritas a continuación están referidas a:

Las Reparaciones y Mejoramientos en jardín Infantil San Pedro, comuna de Huasco, deberá ejecutarse de acuerdo a estas especificaciones Técnicas, a los planos de arquitectura y detalles que conforman dicha obra, además de otros antecedentes específicos necesarios, también se registrará por las siguientes Normas, Reglamentos y Ordenanzas vigentes:

- LEY GENERAL DE URBANISMO Y CONSTRUCCION Y SU ORDENANZA.
- ORDENANZAS GENERALES, ESPECIALES Y LOCALES DE CONSTRUCCION Y URBANIZACION.
- LEYES DECRETOS O DISPOSICIONES REGLAMENTARIAS VIGENTES, RELATIVAS A PERMISOS, APROBACIONES, DERECHOS IMPUESTOS, INSPECCIONES FISCALES O MUNICIPALES
- REGLAMENTO PARA INSTALACIONES DE ALCANTARILLADO Y AGUA POTABLE. (RIDAA)
- REGLAMENTOS Y NORMAS DE LA SUPERINTENDENCIA DE ELECTRICIDAD Y COMBUSTIBLE. (S.E.C)
- REGLAMENTO Y ESPECIFICACIONES PARA LA CONSTRUCCION DE PAVIMENTO VEHICULAR Y PEATONAL.
- NORMAS DE SEGURIDAD E HIGIENE INDUSTRIAL.

Los materiales que se especifican para las obras definitivas serán de primera calidad dentro de su especie. Conforme a las Normas e indicaciones de fábrica en los elementos que se señala. Al respecto la ITO. Podría solicitar los certificados de calidad que se requieran.

Para efecto de construcción, se considerarán definitivos y en orden de prioridad los planos de arquitectura, sobre los demás antecedentes, toda discrepancia al respecto se resolverá previa consulta con la ITO.

Todos los proyectos de instalaciones de gas, deberán ser confeccionados y aprobados en los organismos pertinentes y los gastos correspondientes a su aprobación, estudios complementarios, permisos, etc., serán cargo del contratista.

Además el contratista queda obligado a otorgar todas las facilidades necesarias para la obtención de muestras y/o testigos que la ITO estime necesarias para la comprobación de la calidad de los materiales.

El costo de los ensayos exigidos y otros requerimientos específicos de la ITO. Será de cargo a la empresa constructora quien deberá contratarlos.

---



---

## **DESCRIPCION DE LAS OBRAS**

---

El proyecto de mejoramiento, consiste principalmente en la construcción de rampas en diversos áreas del jardín, sombreaderos, mantención de cierres perimetrales, además se contempla la habilitación de S.S.H.H accesible párvulos, mediante la incorporación de wc y provisión de lavamanos de acuerdo a decreto supremo 47, (Accesibilidad universal).

---



---

### **1. OBRAS PRILIMINARES**

---

#### **1.1 CIERROS PROVISORIOS**

Para la correcta ejecución de los trabajos, se deberá proceder al cierre de todo el perímetro que contempla la obra.

Se cercará todo el contorno de la construcción y área de trabajo mediante cuarterones de 4"x4" más placa OSB Multiplac, de forma de proteger el ingreso de la comunidad en general a la obra. El cierre deberá ser pintado blanco por la parte exterior de la obra y los espacios colindantes con el jardín infantil.

#### **1.2 DESARME Y DEMOLICIONES**

Se consulta la demolición de elementos existente a intervenir como; muros de Bodegas, Pasillos etc, pavimentos interiores, exteriores y cualquier elemento adicional que comprometa la buena ejecución de la obra, las que deberán cumplir con el Decreto Supremo N°47.

---



---

## **2. OBRAS EN RECINTOS INTERIORES**

---

### **2.1 SERVICIOS HIGIENICOS N°1 PARVULOS**

#### **2.1.1 MODIFICACIÓN DE PLANTA DE ALCANTARILLADO**

Se considera la reubicación y construcción de las plantas de alcantarillado existente para lograr evacuación de aguas provenientes del WC, y Lavamanos (según croquis). Todas las instalaciones contarán con ductos, codos, tee, descargas y sifones adecuados en cañerías de PVC sanitarios 110mm, con todas las piezas especiales requeridas para estos efectos.

Todos los trabajos deberán realizarse de acuerdo a la normativa legal vigente (RIDAA) y ejecutarse por personal de obra certificado.

### 2.1.2 INSTALACIONES DE AGUA POTABLE

Se consultan las instalaciones de redes de distribución necesarias para surtir el lavamanos y wc, estos deberán contar con agua fría y su instalación se realizará con cañerías de cobre Tipo "L" de diámetro  $\frac{1}{2}$ ", con todas sus piezas especiales (Tees, Llaves de paso, etc.), estas deberán ir embutidas en muros y tabiques. Las uniones de las cañerías de cobre y fittings se harán con soldadura que contenga por lo menos un 95% de estaño. Se tendrá especial cuidado que las cañerías de cobre no tengan contacto alguno con las abrazaderas de fierro, con estructuras metálicas o con artefactos de fierro, si existiera peligro de contacto, la cañería deberá aislarse con neopreno o camisas de PVC.

Toda instalación de agua potable y alcantarillado deberá ser ejecutada por un instalador autorizado en estricto cumplimiento de la normativa vigente

### 2.1.3 PROVISIÓN E INSTALACIÓN DE WC

Se consulta WC para párvulos marca fanalza Kids o similar, la instalación contemplará un sello antifuga, fijaciones y sello con silicona acética con fungicida. Este nuevo artefacto deberá instalarse de acuerdo a planta de Arquitectura adjunta, para permitir la distribución de mobiliarios dentro de este recinto.

### 2.1.4 PROVISIÓN E INSTALACIÓN DE LAVAMANOS

Se considera la provisión e instalación de lavamanos color blanco de loza sin pedestal modelo Verona de Fanalza o técnicamente superior, con sifón de PVC, desagüe metal cromado con pitón y cadena. La llave será para lavatorio, marca Fas, modelo Novella 444 o similar.

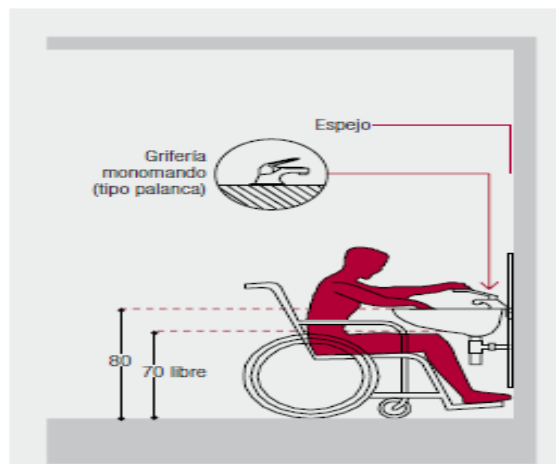

a) Altura de Artefacto

## 2.1.5 BARRAS

### 2.1.5.1 BARRA ABATIBLE

Se consulta la Instalación de barra plegable o abatible de acero inoxidable de 2" x 1,5mm, instaladas al muro existente con flanje rectangular.

### 2.1.5.2 BARRA FIJA

Se consulta barra recta de acero inoxidable 2" x 1,5mm de 0,9m de largo, ancladas a al muro existente mediante la utilización de pernos de expansión con cuña de 5/16 x 2".

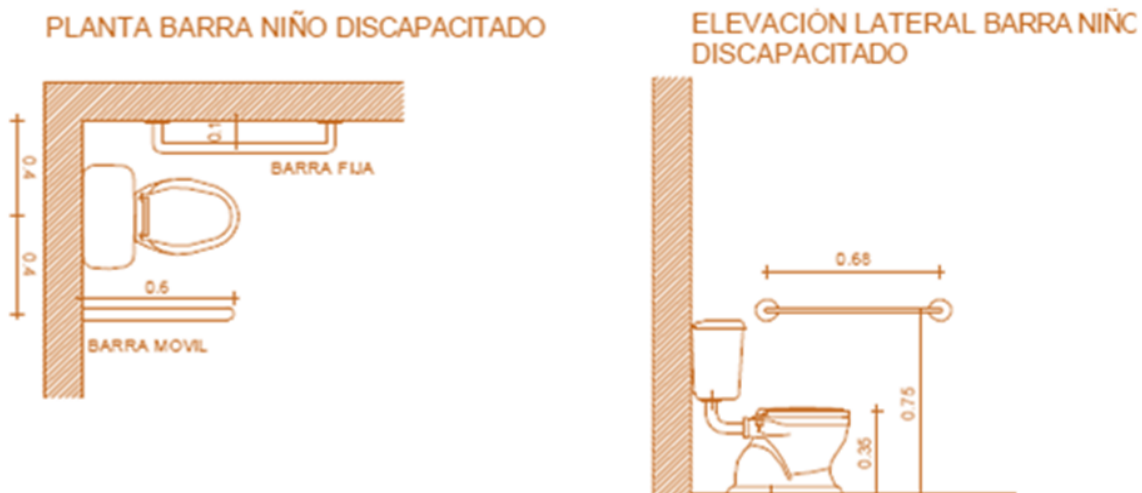

### b) Altura de Barras

## 2.1.6 PAVIMENTO VINILICOS

Se consulta a reposición de todo el pavimento vinílico del recinto a intervenir. Previa Instalación del Piso vinílicos en área a intervenir, se deberá limpiar todas las superficies, quedando libres de todo material que entorpezcan la adherencia del nuevo pavimento.

El pavimento corresponderá a vinílico baldosa alto tráfico, arquitac 3.2mm de etersol. La instalación se realizará de acuerdo a especificaciones del fabricante. (Esta Partida debe incluir los guardapolvos).

## 2.1.7 PUERTAS DE PLACAROL

Se consulta la instalación de 1 puerta en S.S.H.H, de Párvulo (**P4**), cuya apertura será hacia el exterior 180°, terciada tipo placarol con bastidor de laurelia y revestimiento terciado pino; espesor 45 mm, ancho 90cm. Se empleará marco de madera tipo finger o similar, colgado con 3 bisagras de 3". Se consulta tope de goma tipo Fisher de 1". En general se instalarán en muros al nivel de guardapolvos aproximadamente. Esta partida considera la instalación de cerraduras Scanavini N° 1084960-L libre paso de acero inoxidable con manilla o técnicamente igual o superior, terminación

acero inoxidable. La puerta contendrá en su parte superior de hoja medio cuerpo de vidrio, dimensiones (50x70cm), y rematadas con pilastras de madera interior y exterior al perímetro de vidrio.

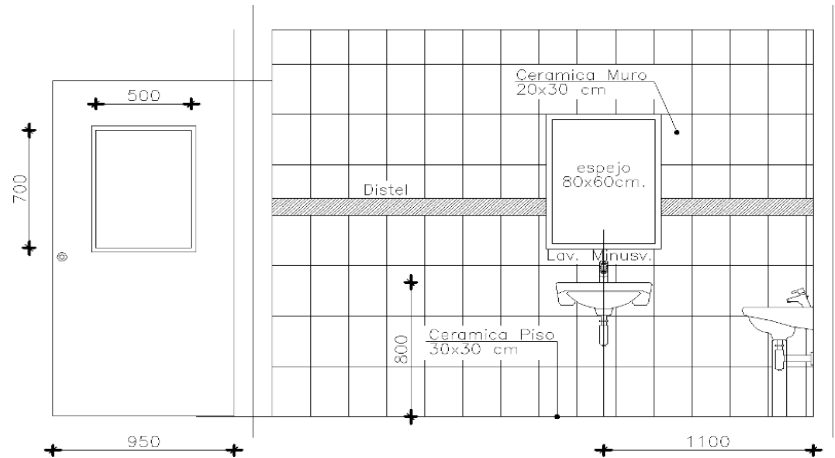

c) Detalle de puerta vidriada

### 2.1.8 TRASLADO DE TABIQUERÍA

Se consulta la reinstalación del muro existente de S.S.H.H accesible, hacia sector de bodega (Termo), para ello se consulta el desarme de la tabiquería existente, para que sea modificada y reinstalada, de acuerdo a planimetría proyectada.

Si durante el traslado o modificación de las tabiquerías estas fueron dañadas, estas serán reemplazadas por elementos nuevos de la misma calidad existente.

## 2.2 SERVICIOS HIGIENICOS DISCAPACITADO ADULTO

### 2.2.1 PROVISIÓN E INSTALACIÓN DE WC

Se consulta la provisión e instalación de Wc, sanitario marca Akim discapacitado, el que deberá instalarse a la planta de alcantarillado existente, por lo que deberá considerarse nuevos fitting y accesorios.



d) Detalle WC

## 2.2.2 BARRAS

### 2.2.2.1 BARRA ABATIBLE

Se consulta la Instalación de barra plegable o abatible de acero inoxidable de 2" x 1,5mm, instaladas al muro existente con flanje rectangular.

### 2.2.2.2 BARRA FIJA

Se consulta barra recta de acero inoxidable 2" x 1,5mm de 0,9m de largo, ancladas a al muro existente mediante la utilización de pernos de expansión con cuña de 5/16 x 2". **(Imagen Ref. b)**

## 2.2.3 PUERTA DE PLACAROL

Se consulta la instalación de 1 puerta en S.S.H.H **(P5)**, de adulto, cuya apertura será hacia el exterior 90°, tipo placarol con bastidor de laurelia y revestimiento terciado pino; espesor 45 mm, ancho 90cm. Se empleará marco de madera tipo finger o similar, colgado con 3 bisagras de 3". Se consulta tope de goma tipo Fisher de 1". En general se instalarán en muros al nivel de guardapolvos aproximadamente. Esta partida considera la instalación de cerraduras Scanavini N° 1084960-L libre paso de acero inoxidable con manilla o técnicamente igual o superior, terminación acero inoxidable.

## 2.3 SERVICIOS H. N°2 PARVULOS / LACTANTES / SALA AMAMANTAR/ SALA CUNA/ SALA PARVULOS

### 2.3.1 PUERTAS DE PLACAROL

Se consulta la instalación de 6 puertas, en S.S.H.H de Párvulo, Sala Muda, amamantar y Sala actividades Cuna **(P-6 - P7- P8 - P9 – P10 – P11)**, cuya apertura será hacia el exterior 180°, terciada tipo placarol con bastidor de laurelia y revestimiento terciado pino; espesor 45 mm, ancho 90cm. Se empleará marco de madera tipo finger o similar, colgado con 3 bisagras de 3". Se consulta tope de goma tipo Fisher de 1". En general se instalarán en muros al nivel de guardapolvos aproximadamente. Esta partida considera la instalación de cerraduras Scanavini N° 1084960-L libre paso de acero inoxidable con manilla o técnicamente igual o superior, terminación acero inoxidable.

**En el caso de las puertas (3 unidades) que se instaló en S.S.H.H párvulos, Sala Muda (P7 –P9 P-11)**, estas hojas contendrá en su parte superior medio cuerpo de vidrio, dimensiones (50x70cm), y rematadas con pilastras de madera interior y exterior al perímetro de vidrio. **(Imagen Ref. c)**

## 2.4 CAJA ESCALA

### 2.4.1 MODIFICACIÓN DE HUELLAS Y CONTRAHUELLAS (CAJA ESCALA)

Se consulta la ampliación de la superficie de caja escala (Ancho útil 1.2m libre), para ello se deberá considerar todos los elementos metálicos necesarios (canal, Pilas, vigas) para el acondicionamiento de dicha superficie, dejando una terminación uniforme para la estructura. Si durante el traslado o modificación de estas estructuras, estas fueron dañadas, estas serán reemplazadas por elementos nuevos de la misma calidad y terminación existente.

## **2.4.2 HABILITACIÓN DE BODEGAS (BAJO CAJA ESCALA Y BODEGA DE MATERIAL DIDACTICO)**

### **2.4.2.1 BODEGA BAJO CAJA ESCALA**

#### **2.4.2.1.1 PUERTA DE PLACAROL**

Se consulta la instalación de una (1) puerta, cuya apertura será hacia el interior, terciada tipo placarol con bastidor de laurelia y revestimiento terciado pino; espesor 45 mm, ancho 90cm. Se empleará marco de madera tipo finger o similar, colgado con 3 bisagras de 3". Se consulta tope de goma tipo Fisher de 1". En general se instalarán en muros al nivel de guardapolvos aproximadamente. Esta partida considera la instalación de cerraduras Scanavini N° 1084960-L libre paso de acero inoxidable con manilla o técnicamente igual o superior, terminación acero inoxidable.

#### **2.4.2.1.2 PINTURA INTERIOR GENERAL**

En Perímetro interior (Muros, cielos, puertas) de Bodega, las superficies a pintar se retaparán, empastarán y liján hasta conseguir perfecto acabado de ellas. Solo se aceptarán pinturas de calidad comprobada, el contratista podrá optar por pinturas de fabricación ceresita, Tricolor, o calidad técnicamente equivalente o superior, por lo que el contratista adjudicatario someterá a la aprobación de esta Unidad ejecutora la procedencia y muestras de las pinturas a emplear.

Se darán las manos necesarias para obtener una perfecta terminación. En todo caso se dará un mínimo de dos manos. Las puertas, en general deberán pintarse por todas sus caras.

Se consulta esmalte al agua en todo el recinto interior (Cielos y Muros).

#### **2.4.2.1.3 PROVISIÓN E INSTALACIÓN DE REPISAS**

Se consulta la construcción de repisas, este se conformará principalmente en perfilera metálica 25/25/2mm, la soldadura a utilizar será al arco con electrodos 6011 punta azul, pintadas con 2 manos de anticorrosivo y dos de esmalte sintético color gris. Las bandejas instaladas será en melanina blanca de 15mm, una primera se instalará a 0.5m de N.P.T, la segunda a 1.2m de N.P.T, para posteriormente finalizar con una a un 1.7m N.P.T. Serán instaladas a la estructura con tornillos autopeforantes 6x1".

### **2.4.2.2 BODEGA DE MATERIAL DIDACTICO**

#### **2.4.2.2.1 PROVISIÓN E INSTALACIÓN DE REPISAS**

Se consulta la construcción de repisas, este se conformará principalmente en perfilera metálica 25/25/2mm, la soldadura a utilizar será al arco con electrodos 6011 punta azul, pintadas con 2 manos de anticorrosivo y dos de esmalte sintético color gris. Las bandejas instaladas será en melanina blanca de 15mm, una primera se instalará a 0.5m de N.P.T, la segunda a 1.2m de N.P.T, para posteriormente finalizar con una a un 1.7m N.P.T. Serán instaladas a la estructura con tornillos autopeforantes 6x1".

## **2.5 OFICINAS DE ADMINISTRACIÓN**

### **2.5.1 PUERTAS DE PLACAROL**

Se consulta la instalación de 2 puertas (**P2 - P3**) en área administrativa, cuya apertura será hacia el interior (Según plano adjunto), terciada tipo placarol con bastidor de laurelia y revestimiento terciado pino; espesor 45 mm, ancho 90cm. Se empleará marco de madera tipo finger o similar, colgado con 3 bisagras de 3". Se consulta tope de goma tipo Fisher de 1". En general se instalarán en muros al nivel de guardapolvos aproximadamente.

Esta partida considera la instalación de cerraduras Scanavini N° 1084960-L libre paso de acero inoxidable con manilla o técnicamente igual o superior, terminación acero inoxidable.

## **2.6 PUERTAS DE ACCESO PRINCIPAL JARDÍN**

### **2.6.1 PUERTAS DE PLACAROL**

Se consulta la instalación de 2 puertas (**P1**) en acceso principal, cuya apertura será hacia el exterior (Según plano adjunto), terciada tipo placarol con bastidor de laurelia y revestimiento terciado pino; espesor 45 mm, ancho por hoja 1m. Se empleará marco de madera tipo finger o similar, colgado con 3 bisagras de 3". Se consulta tope de goma tipo Fisher de 1". Esta partida considera la instalación de cerraduras Scanavini N° 1084960-L libre paso de acero inoxidable con manilla y cerrojo de seguridad Mod.4070 (Llave/llave), terminación acero inoxidable.

## **2.7 PUERTA BAJA DE PROTECCION (SECTOR ESCALA)**

Se consulta la instalación de puertas metálicas de seguridad (liviana), instaladas en inicio y termino de recorrido de Escala. Estas se ejecutarán en perfilaría metálica 25/25/2mm en toda su estructura perimetral de hojas.

Interiormente estará conformadas de barrotes verticales de 15/15/1.5mm (7cm de separación), toda la estructura será soldada con electrodos 6011, y afianzadas a pilares laterales de 25/25/2mm. Todos los elementos metálicos serán pintados con dos manos de anticorrosivo y dos de esmalte sintético como terminación, color gris. (Según cartilla de Colores institucionales).

Esta partida considera sujeciones, pestillos de seguridad, instalados horizontalmente y a piso, para evitar abertura de las hojas.

## **2.8 PALMETAS DE CAUCHO PODOTACTIL**

En inicio y fin de escala (Cambio de Nivel) se consulta la instalación de franja de 60 cm como mínimo por ancho de pasillo compuesto de palmetas de color amarillo 30x30 de Goma (modelo Estoperol) instaladas según instrucciones del fabricante <http://qrubber.cl>





e) Pavimento de Goma antideslizante

## 2.9 SUJECIONES

Se consulta la instalación de sujeciones con cadena de seguridad marca Poli o similar, las que serán instaladas con perno coche a puertas, a una altura de 1.3m de N.P.T. (En Todas las Puertas del establecimiento).



f) Sujeción con cadena de seguridad

---

## 3 OBRAS EN RECINTOS EXTERIORES

---

### 3.1 RAMPAS DE ACCESIBILIDAD

#### 3.1.1 PLATAFORMAS METÁLICA

Se consulta la construcción de plataforma metálica, de las mismas características estructurales a la existente, considerando (Vigas, Pilares, Canales etc.). Todas las estructuras serán soldadas al arco con electrodos 6011 punta azul. Se aplicará como terminación 2 manos de anticorrosivo y dos de esmalte sintético.

**Nota: La ejecución, cálculo y desarrollo de los elementos, deberá realizarse conforme al proyecto de ingeniería que presentará el contratista adjudicado en la propuesta técnica.**

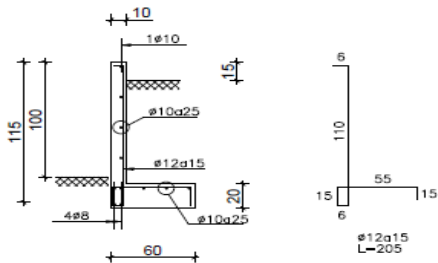

MURO CONTENCION H HASTA 1.0 m.  
ESC. 1 : 25

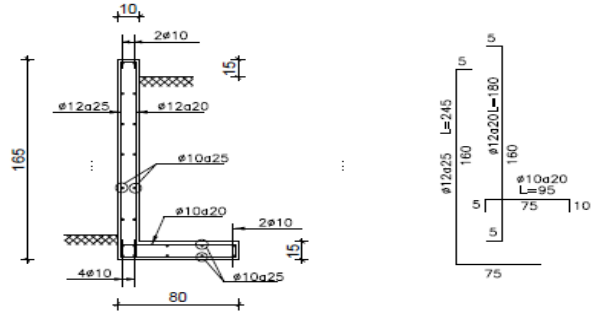

MURO CONTENCION H ENTRE 1.0 m. Y 1.5 m.  
ESC. 1 : 25

### 3.1.2 RAMPAS / DESCANSOS

Se consulta la fabricación y colocación en accesos a jardín, Salas, sector pasillos Interiores Etc, Rampas (P.Máx 12%) hormigón H-30 (e=10cm), ubicación según plano, este hormigón tendrá una resistencia mínima a la compresión de 300kg/cm<sup>2</sup> su contenido de cemento será 420 kg/m<sup>3</sup>, su asentamiento será de 5-7cm y el tamaño máximo de agregado grueso será de 32mm. Los hormigones se deberán proteger al menos durante los primeros 8 días de las trepidaciones, cambios bruscos de temperatura y del sol directo, así también se mantendrán en estado permanente de humedad. Estas se construirán con superficie antideslizante, con una terminación de superficie con un rayado homogéneo y ordenado cuya justificación es dada para tener mejor adherencia al tráfico. Se debe considerar malla Acma C-92.



g) Superficie Rayada Requerida

### 3.1.3 MUROS DE CONTENCIÓN H.A (RAMPAS)

Previa construcción de muros, el contratista deberá tomar todos los resguardos o medidas de mitigación ante cualquier novedad que se pudiera presentar en terrenos colindantes.

Se consulta de hormigón H-25, de acuerdo a dimensiones presentadas en planimetrías. El acero a utilizar será tipo A44-28H con reparticiones del mismo diámetro, amarradas alambre negro del N°18. Para la elaboración de los muretes se utilizará moldaje indeformable, estanco y alineado. Se consulta moldaje terciado con adhesivos fenólicos naturales de espesor mínimo 12mm.

Para los Muros de hasta 1m, se utilizará una malla con armadura principal de fe 12@15cm, con reparticiones fe 10@25cm.

Mientras que para muros entre 1.0 a 1.65m, las armaduras se conformarán de doble malla de fe de 12@20cm, mientras que las reparticiones serán de fe10@25cm.

**Nota: La ejecución, cálculo y desarrollo de los muros, deberá realizarse conforme al proyecto de ingeniería que presentará el contratista adjudicado en la propuesta técnica.**

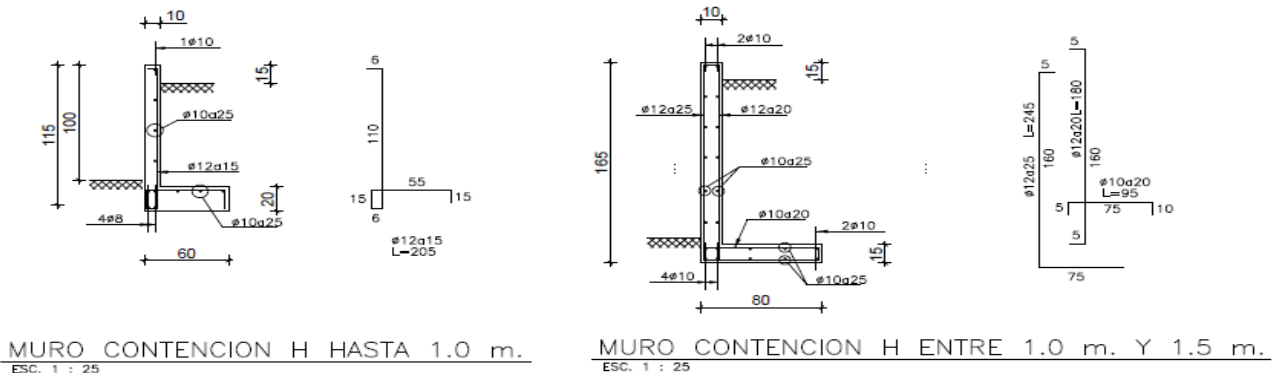

#### h) Imagen Referencial

### 3.2 BARANDAS METALICAS

Se consulta la instalación de barandas en estructura Perfil tubular de acero 50mm /3mm, en su parte inferior, se instalará malla 1G estructural soldable la que será ubicada en bastidor de perfil ángulo 30/30/2mm, toda la estructura será pintada con dos manos de anticorrosivo y dos de pintura de terminación, tipo esmalte sintético color Gris. (adjunto lámina de referencia).

Los pasamanos se instalarán (Perfil tubular de acero 50mm /3mm), una primera a 75cm, desde NPT, y otra superior a 95 cm del NPT. Esta partida considera la construcción de puertas metálicas de la misma materialidad en términos y costados de baranda (según plano de arquitectura)

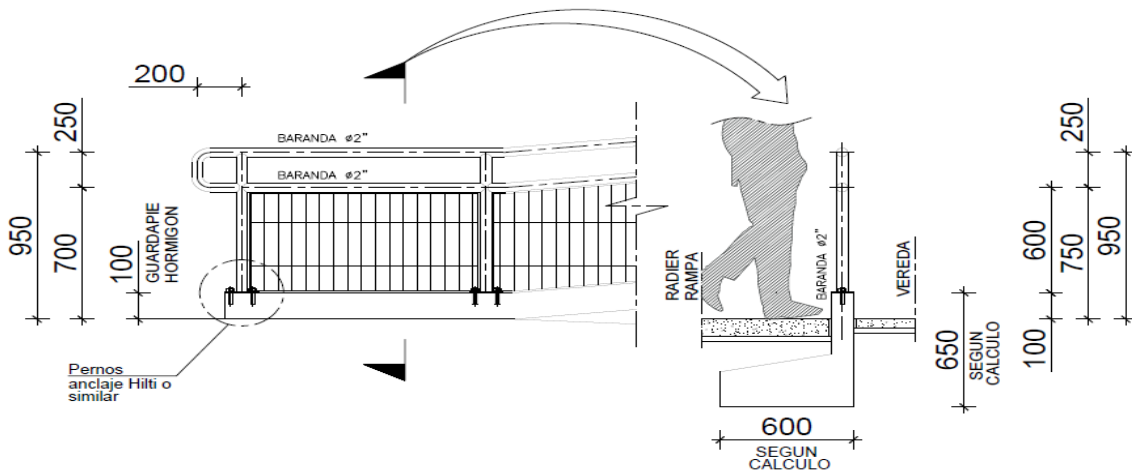

i) Imagen Referencial

### 3.3 PAVIMENTO ANTIDELIZANTE (PODOTACTIL)

En todos los peldaños (Cambio de Nivel), acceso principal a Jardín, escalera de emergencia etc, se consulta la instalación de franja de 60 cm como mínimo por ancho de rampa compuesto de palmetas de color amarillo de Fibra de Vidrio con relieves, instaladas según instrucciones del fabricante. Imagen de Referencia: <http://www.bauaccesibilidad.cl/piso-podotactil>



Imagen de referencia <http://www.bauaccesibilidad.cl/piso-podotactil>

j) Pavimento Podo táctil Acceso

### 3.4 SOMBREADERO PALILLAJE

#### 3.4.1 PATIO DE JUEGOS

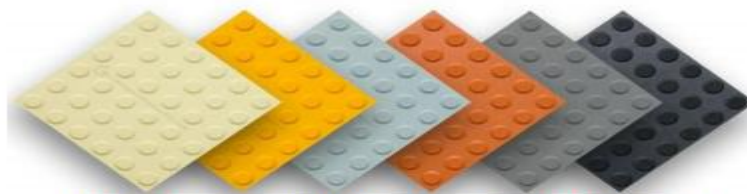
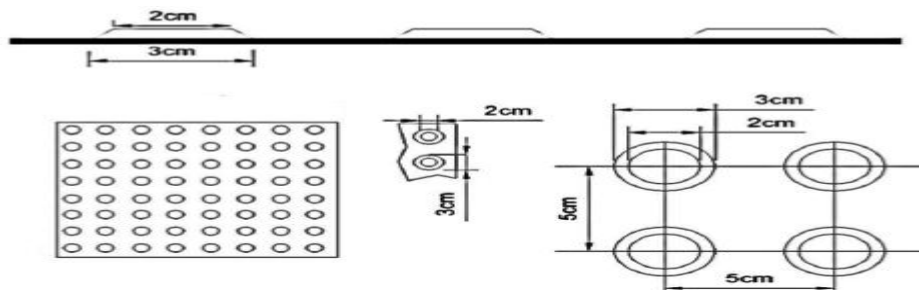
- Excavaciones:

Se consulta la realización de excavaciones de 50x50x50 esta se realizara a mano, con el fin de entregar un resultado óptimo, se deberá poner atención con el tipo de pavimento en el cual se realicen las excavaciones, por ejemplo en el caso que fuesen pastelones, se deberán considerar dejar la mezcla de hormigón para los pilares hasta el nivel de pastelones, dejando un pastelones fabricado en terreno similar a lo existente.

Todo el excedente extraído de la excavación se deberá dejar acopiado en un sector que no entorpezca el trabajo ni labores del personal como también de los niños, una vez terminadas las obras se deberán retirar del Jardín Infantil.

Se recomienda chequear el trazado de las excavaciones para pilares con el fin de evitar posibles descuadres en la instalación de estos pilares.

- **Poyos de Hormigón:**

Se consulta la fabricación en obra de poyos de hormigón para la instalación de pilares, para lo cual se considera un hormigón de calidad H-20, el cual ira vertido directamente en la excavaciones realizadas.

Cabe mencionar que el hormigón se verterá en la excavación húmeda con el fin de evitar que el terreno absorba el agua de amasado del hormigón.

- **Pilares:**

Se consulta la instalación de pilares de pino Insigne de dimensiones de 4"x4" pieza cepillada, la instalación se realizara bajo estricto procedimiento constructivo.

Para enterrar pilares se dejaran 50 cm de profundidad en terreno, considerando realizar un sellado de pilares en su base la cual quedara con un imprimante tipo sellador, este se aplicara con brocha en dos manos dejando secar con un intervalo de 2 horas entre manos, el sello debe considerar la base del pilar (aceite de linaza alternativa)

Una vez sellado el pilar se deberá proceder a dejarlo en su posición cuidando que cada plomo del pilar quede correctamente ejecutado.

En la parte superior del pilar se realizara un corte ya sea con herramienta manual o eléctrica, el corte debe ir ejecutado con dimensiones de 10 cm de alto y 5 de espesor, este corte se utilizara para asentar la viga superior, la sujeción se realizará mediante pernos coche de medidas 5/16", cada pilar ira con dos pernos pasados de lado a lado tomando la viga y el pilar, la parte del perno coche la cabeza, quedara hacia el lado de la viga y la tuerca quedara por el lado del pilar, por último el pilar deberá quedar con una mano de impermeabilizante y dos manos de barniz final color a elección del jefe de Infraestructura.

Los pilares irán dispuestos cada 2,5 mts.

- **Vigas Principales:**

Se consulta la instalación de Vigas de pino Insigne de medidas 2"x4", estas vigas deberá ir dispuestas sobre el corte de la base del pilar, considerando como método de fijación los pernos choches mencionados en la partida anterior, estas vigas deberán ir con un corte en

diagonal de 50 cm en forma diagonal aprox 30° y en un largo no menor a 30 cm en diagonal, además deberá ir encolada cada unión entre vigas, cada unión deberá quedar centrada sobre un pilar dejando la unión en su parte media .

Las vigas deberán quedar con una mano de imprimante dejando un tiempo de secado de menos de 3 horas a para poder aplicar el barniz como protección final.

La disposición de las vigas estará dada por planimetría.

- **Vigas Secundarias:**

Se consulta la instalación de vigas en sentido perpendicular a la viga de apoyo considerando para ello realizar un corte en su parte baja con el fin de que esta viga pueda sentar en la viga de apoyo de forma correcta, esta viga deberá ir fija con clavos lanceros colocados en forma diagonal de 4", estas vigas irán dispuestas a 60 cm a eje entre cada una.

Por último se deberá considerar aplicación de impermeabilizante sellante como mínimo una mano, para luego de 3 horas considerar aplicar barniz de terminación color a elección del jefe de Infraestructura.

- **Entramado de Madera :**

Se consulta la instalación de madera de 2x1 cepillado madera pino insigne, la cuales irán dispuestas en forma perpendicular a las vigas, fijas mediante tornillos tipo volcán de rosca gruesa de 4,5x25 mm, estas fijaciones irán dispuestas cada 1 metro por listón, considerando que se deberán distribuir las fijaciones de acuerdo a las distancias de vigas, además la instalación de cada una de los listones de 2x1 deberán ir a una pulgada entre sí.

- **Radier de Hormigón**

Se consulta la fabricación y colocación de radier (e=10cm), hormigón Simple H-30, ubicación bajo superficie de Patio Sombreadero, este hormigón tendrá una resistencia mínima a la compresión de 300kg/cm<sup>2</sup> su contenido de cemento será 420 kg/m<sup>3</sup>, su asentamiento será de 5-7cm y el tamaño máximo de agregado grueso será de 32mm. Los hormigones se deberán proteger al menos durante los primeros 8 días de las trepidaciones, cambios bruscos de temperatura y del sol directo, así también se mantendrán en estado permanente de humedad.

La instalación se realizara de acuerdo a planimetría entregada, los listones del entramado deberán quedar con una mano de imprimante dejando un tiempo de secado de menos de 3 horas para poder aplicar el barniz como protección final.

La disposición de las vigas estará dada por planimetría.

### 3.4.2 PATIO DE HUERTO

Se ejecutará de acuerdo a Item 3.4.1, sin considerar Radier bajo Superficie.

### 3.5 SECTOR ESTACIONAMIENTO

#### 3.5.1 LOSA DE HORMIGÓN H-30

Se consulta la fabricación y colocación de losa de hormigón Armado H-30, sector estacionamiento, este hormigón tendrá una resistencia mínima a la compresión de 300kg/cm<sup>2</sup> su contenido de cemento será 420 kg/m<sup>3</sup>, su asentamiento será de 5-7cm y el tamaño máximo de agregado grueso será de 32mm. Los hormigones se deberán proteger al menos durante los primeros 8 días de las trepidaciones, cambios bruscos de temperatura y del sol directo, así también se mantendrán en estado permanente de humedad. Se debe considerar malla Acma C-92.

#### 3.5.2 DEMARCACIONES Y SEÑALETICAS

Los estacionamientos accesibles deberán señalizarse sobre el pavimento, con el Símbolo Internacional de Accesibilidad (SIA), y su demarcación y señalización vertical será conforme lo establece el punto 3.4.5.4 del Manual de Señalización de Tránsito, aprobado por Decreto N° 78 del Ministerio de Transportes y Telecomunicaciones, de 2012, o el que lo reemplace, según O.G.U.C., Esta Partida incluye la demarcación en las zonas de estacionamiento con pintura de alto tráfico acrílica tipo Fas Track. Fondo Color Azul (Pantone 294 C y Silueta color Blanco).

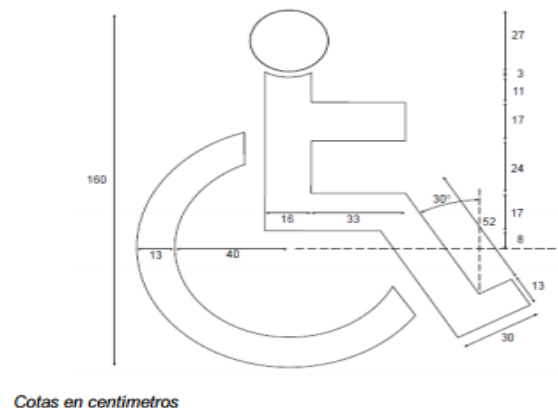

k) Imagen de referencia símbolo internacional de Accesibilidad

#### 3.5.3 TOPES DE ESTACIONAMIENTO

Se consulta (2) topes de estacionamiento de caucho natural de alta densidad con franjas amarillas, de medidas 180x15x10, anclados mediante pernos de expansión de 1/2" x 7" sobre base de hormigón. Deberán ser instaladas a 90 cm de separación de la fachada, centradas en estacionamiento.



### I) Imagen de Referencia

#### 3.5.4 CONSTRUCCIÓN DE PORTÓN CORREDERA

Se consulta la construcción de portón corredera en Perfilera 50/50/3mm, L=3,3 m, se colocarán piezas verticales cada 2.1m, dentro de cada marco generado (interior de paño) se instalarán perfilera tipo ángulo 40/40/2mm, las que recibirán las mallas Acma 1G. Dicho portón contará con un picaporte para candado de 100mm. Su guía inferior se realizará en perfil ángulo laminado 40/40/3mm, instaladas a hormigón con pata de fierro 12mm.

La soldadura a utilizar será al arco con electrodos 6011 punta azul. Se aplicará como terminación 2 manos de anticorrosivo y dos de esmalte sintético.

## 4 OBRAS COMPLEMENTARIAS

### 4.1 CONSTRUCCIÓN DE PUERTA METÁLICA

Se consulta la construcción de puertas metálica (Doble Hoja en Accesos) será en perfilera 50/50/3mm, ancho=1.5m, dentro de cada marco generado (interior de paño) se instalarán estructuras tipo ángulo 30/30/1.5mm, las que recibirán las mallas Acma 1G. (Según Lámina). Esta partida considera cerradura de sobreponer marca odis Mod. RIM 23BL.

La soldadura a utilizar será al arco con electrodos 6011 punta azul. Se aplicará como terminación 2 manos de anticorrosivo y dos de esmalte sintético.

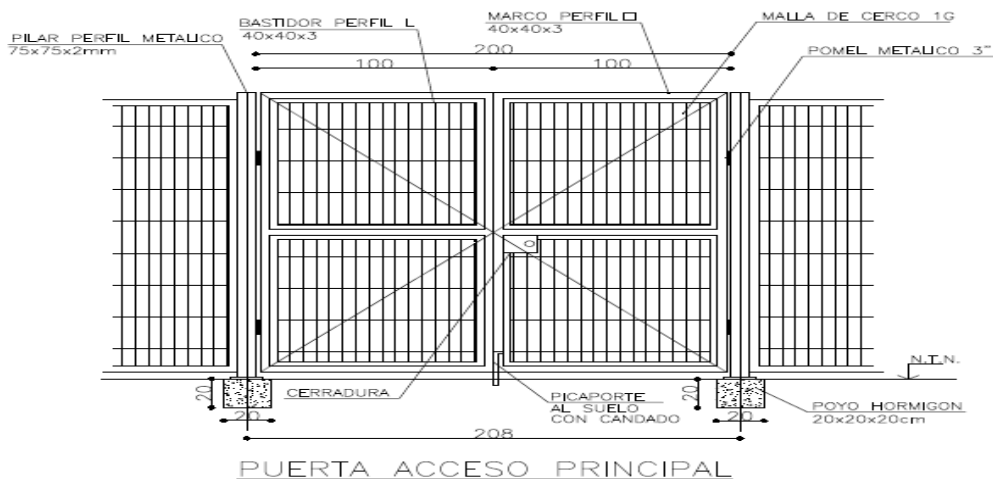

### n) Detalle de Puerta Metálica



#### 4.2 ESTACIONAMIENTO DE BICICLETAS

Se considera instalación de estacionamiento de bicicletas según imagen adjunta (Perfilería 50mm/2mm), además se debe adjuntar letrero señalética 80cm alto x 50cm de ancho.

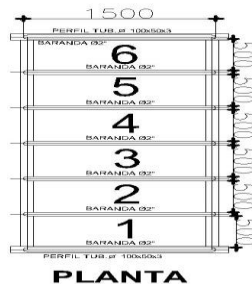

**DETALLE ESTACIONAMIENTO BICICLETAS  
S/ESC**

#### m) Detalle Estacionamiento Bicicleta

#### 4.3 VEREDAS DE HORMIGÓN

Se consulta la construcción de veredas de hormigón H-30 (e=7cm) en sectores de hacia estacionamiento, accesos y huerto. Tendrá una resistencia mínima a la compresión de 300kg/cm<sup>2</sup> su contenido de cemento será 420 kg/m<sup>3</sup>, su asentamiento será de 5-7cm y el tamaño máximo de agregado grueso será de 32mm. Los hormigones se deberán proteger al menos durante los primeros 8 días de las trepidaciones, cambios bruscos de temperatura y del sol directo, así también se mantendrán en estado permanente de humedad.

#### 4.4 CLOSET METAL/MADERA

Se consulta la construcción de muebles metálicos constituido principalmente en perfilera 30/30/2mm, **Mueble N°1; 2.4m x2.0m x0.95m de fondo; Mueble N°2 de 2.2m x 2.0.m x 0.8m de fondo.** Estos tendrán divisiones interiores en terciado estructural de 18mm; la primer a 0.6m desde N.P.T, la segunda a 1.2m desde N.P.T. la altura final del closet será de 2.0m. Toda la estructura será amarrado en malla acma 1G, interior de manera de resguardar las especies contenidas en su interior.

Además se consulta como revestimiento exterior, terciado estructural de 18mm, instalados y afianzando con tornillo autoperforantes 4,9mm x2”.

#### 4.5 ESPEJOS MURAL EN S.S.H.H DISCAPACITADOS

Se consultan sobre lavamanos espejos de 50x70cm, con marco de aluminio instalado a de acuerdo a referencia, estos deberán ir pegados y sellados en toda su superficie con Sikaflex 11fc, en cordón continuo y parejo, deben contemplar una inclinación del 10°.

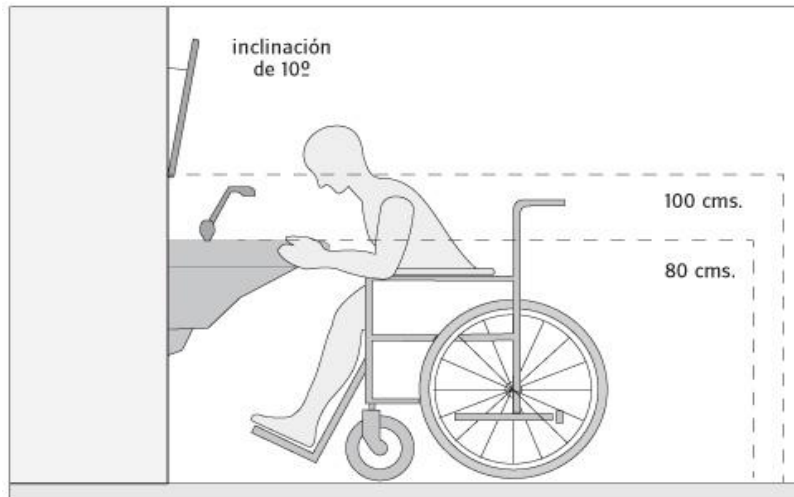

ñ) Detalle instalación de Espejo Mural

#### 4.6 PROVISIÓN E INSTALACIÓN DE ACCESORIOS EN SERVICIOS HIGIENICOS

Se consultan la provisión e instalación de diversos accesorios en S.S.H.H, de acuerdo a normativa discapacitado. (Percheros, dispensadores de papel, toalla, jaboneras etc.)

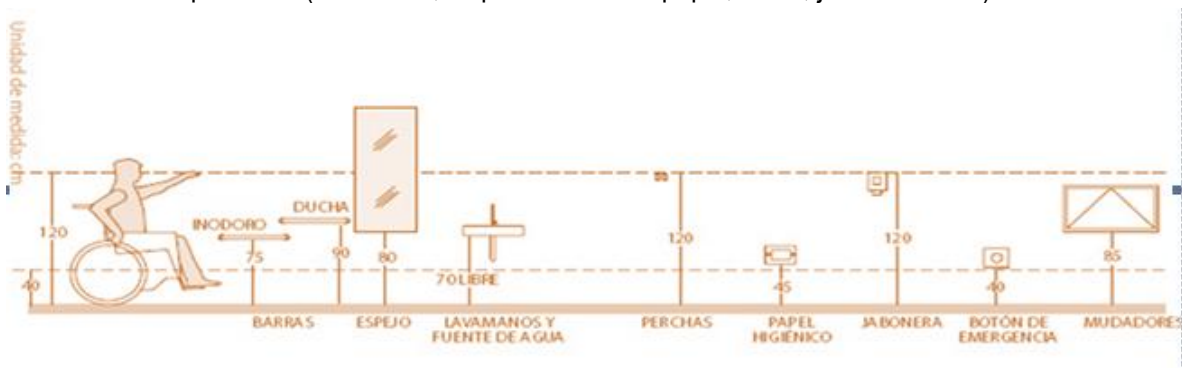

o) Detalle de alturas Accesorios

#### 4.7 BARANDAS METALICAS EN ESTACIONAMIENTOS

Se consulta la instalación de barandas en estructura Perfil tubular de acero 50mm /3mm, en su parte inferior, se instalará malla 1G estructural soldable la que será ubicada en bastidor de perfil ángulo 30/30/2mm, toda la estructura será pintada con dos manos de anticorrosivo y dos de pintura de terminación, tipo esmalte sintético color Gris.

Además esta partida considera la instalación de puertas metálicas para regular los accesos a áreas de patio. Estas se conformarán de la misma materialidad de las barandas.

#### **4.8 SEÑALETICAS ACRILICAS EN CADA RECINTO**

Se consulta la provisión e instalación de placas acrílicas tipo Clear frost, 3mm (Señaléticas), instaladas en cada puerta de acceso con tornillo autoperforante 6x1”.

#### **4.9 CIERRES PERIMETRALES**

##### **4.9.1 MANTENCIÓN DE CIERRES**

Se consulta la mantención de todo el cierre perimetral de recinto, para ellos se limpiará todas las superficies oxidadas, para ello las estructuras se lijaran y limpiarán, en el caso que la estructura posea piezas metálicas defectuosas, estas se reemplazarán por nuevas.

Se aplicará como terminación 2 manos de anticorrosivo y dos de esmalte sintético.

##### **4.9.2 INSTALACIÓN DE PLANCHAS ACRILICAS DE COLORES**

Se consulta la provisión e instalación de Planchas acrílicas 3mm, diversos colores; Clear frost, Azul cobalto, rojo escarlata, naranja otoño, instaladas en cierre perimetral existente.

##### **4.9.3 INSTALACIÓN DE MADERAS CEPILLADA 1X5”**

Se consulta la provisión e instalación de madera cepillada de 1x5”, barnizada, estas se instalarán a bastidores metálicos existentes con perno coche ¼” x 2”.

##### **4.9.4 CIERRE DE PROTECCIÓN COSTADO ESCALA**

Se consulta la construcción de cierres de protección costado escala, ejecutadas en Perfilera 50/50/3mm. Se instalarán piezas verticales cada 2.1m, dentro de cada marco generado (interior de paño) se instalarán perfilera tipo ángulo 40/40/2mm, las que recibirán las mallas Acma 1G. Todos el cierre construido deberá contar con puertas de acceso para permitir la limpieza de esta área. La soldadura a utilizar será al arco con electrodos 6011 punta azul. Se aplicará como terminación 2 manos de anticorrosivo y dos de esmalte sintético

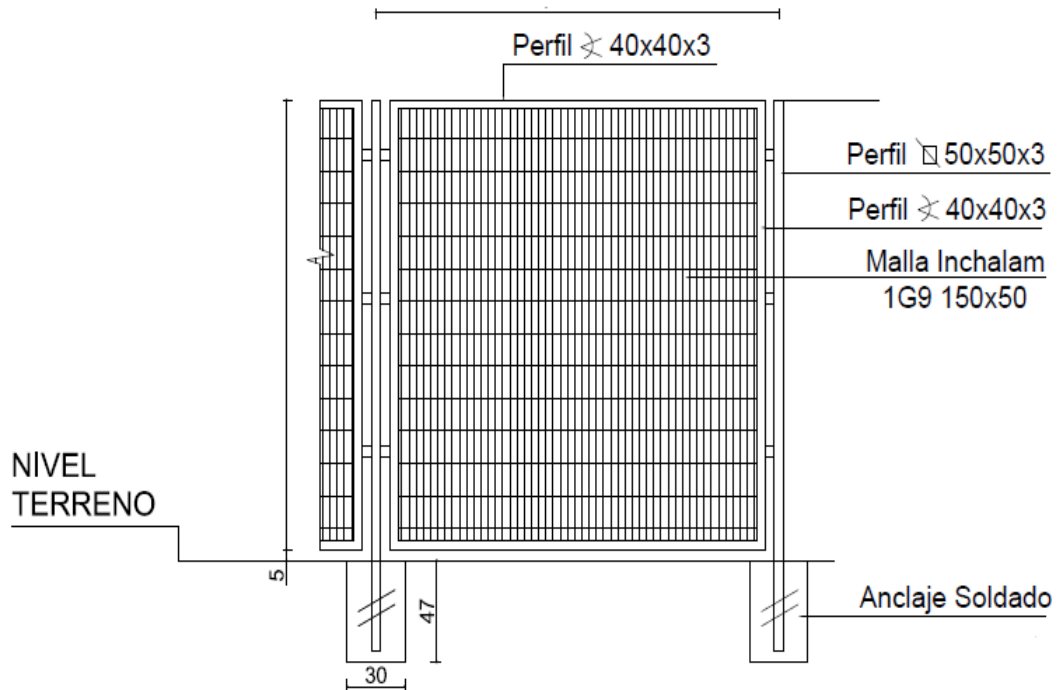

p) Detalle de Cierre Protección

#### 4.9.5 PASTELONES MICROVIBRADOS DE HORMIGÓN

Se consulta el ensanchamiento de los pasillos en sector: Salida de Emergencia (oriente). Se consulta pastelones de 50x50x4cm del tipo grau o su similar igual o superior, (liso) se deberá seguir todas las recomendaciones técnicas del fabricante respecto a su instalación (ver anexo).

### ALMACENAMIENTO Y MANIPULACION

Los pastelones deben ser descargados y apilados cuidadosamente en el lugar de instalación, a fin de evitar quebraduras y daños en bordes y esquinas.

### DETALLES CONSTRUCTIVOS Y TOLERANCIAS

#### Niveles Pendientes y Tolerancias

Los niveles, pendientes y tolerancias de un pavimento de pastelones deben respetar las condiciones establecidas en el proyecto.

#### Regularidad Superficial

Las irregularidades de la superficie del pavimento, medidas con respecto a una regla de 3m. de longitud no deben ser de más de 10mm.

### CONSTRUCCION DEL PAVIMENTO DE PASTELONES.

#### Preparación del Terreno de Fundación

Cualquiera sea el servicio a que esté destinado el pavimento con pastelones, el terreno se debe preparar de modo de obtener una superficie de soporte homogéneo, para lo cual debe procederse de la siguiente manera:

Retirar el material suelto de origen orgánico.

Completar las excavaciones hasta establecer el nivel de proyecto, dentro de las tolerancias establecidas.

A continuación se procederá a la compactación de la subrasante, en lo posible con un equipo mecánico como placa vibradora o rodillo. El grado de compactación será el necesario para cumplir con los requisitos del proyecto (normalmente comprendido

entre 85 y 95% de la densidad máxima compactada seca).

#### Base de Mortero

Antes de la instalación de los pastelones, se debe preparar una base de mortero de proporción cemento-arena de 1:4 en peso.

El mortero se debe colocar sobre la superficie compactada en un espesor de 35mm +/- 5mm, cuidando de abarcar toda la superficie que cubrirán los pastelones.

#### Colocación de los Pastelones

Al momento de su colocación los pastelones deben estar preferentemente secos o en su estado de humedad natural. En todo caso, la superficie de contacto con el mortero debe estar seca.

Los Pastelones se colocan a mano sobre el mortero fresco, aplastándolos firmemente con golpes suaves de un mazo de madera, hasta que alcancen el nivel que corresponda.

Es importante que se logre un completo contacto entre la cara inferior del pastelón y el mortero a objeto de obtener una buena adherencia y un apoyo estable y uniforme.

Para la instalación de los Pastelones deben utilizarse lienzas y estacas, de tal manera de cumplir con los niveles y pendientes del proyecto.

Los Pastelones se colocan adosados uno junto a otro dejando una separación de aproximadamente 5 mm.

- 1 Mortero
- 2 Base estabilizada
- 3 Suelo Natural

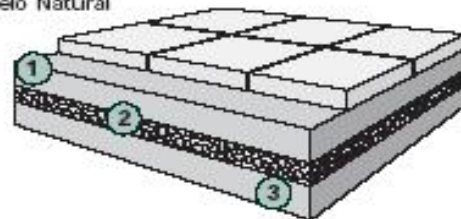

### q) Detalle Pastelones

#### 4.9.6 PROLONGACIÓN DE TUBERIAS DE VENTILACION 75MM

Todas las ventilaciones serán de tubería de PVC 75 mm y su instalación se efectuará de acuerdo a lo especificado en el proyecto respectivo, además estas se proyectarán 60 cm sobre el manto de la hojalatería en cubierta. Esta partida considera la reparación de cielo y cubierta que sean intervenidas producto de la prolongación de las ventilaciones.

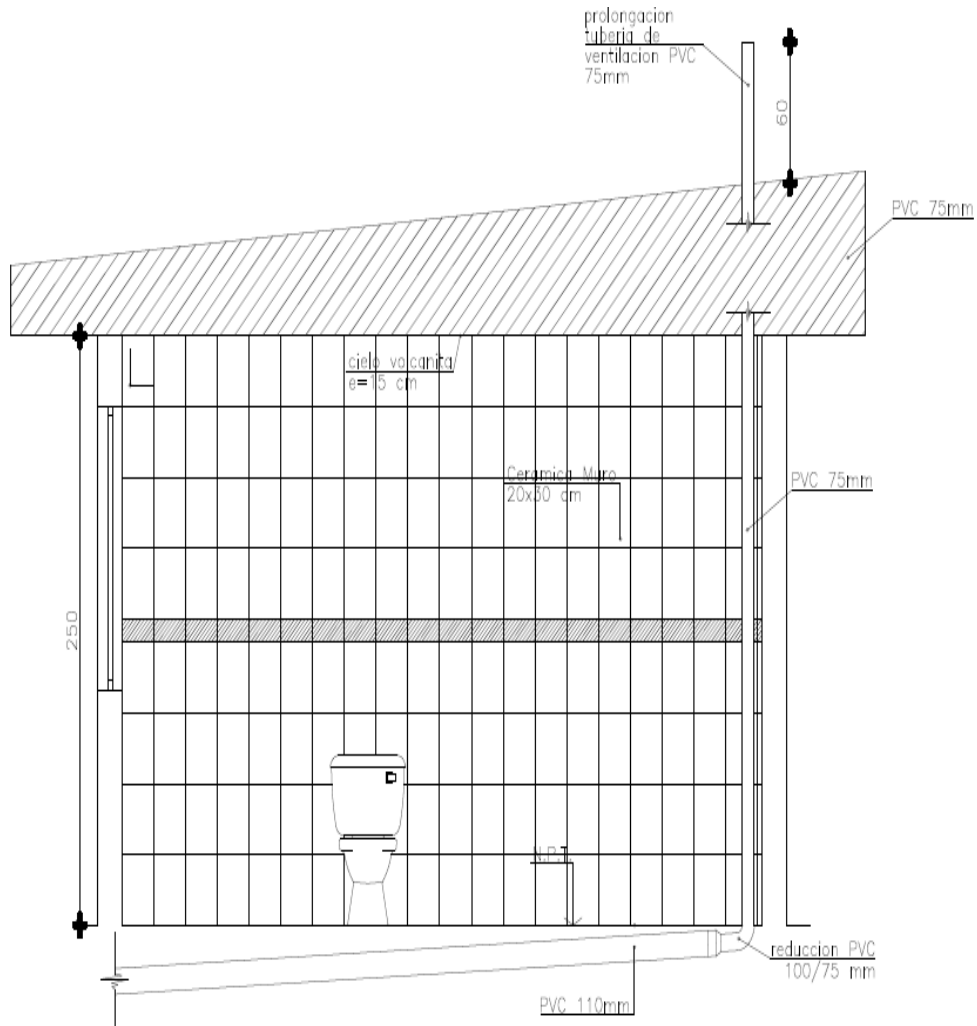

#### I) Detalle Pastelones

## 5. ASEO, ENTREGA Y RETIRO DE ESCOMBROS

El contratista deberá mantener la faena permanentemente aseada y ordenada. Al término de las obras y como faena previa a la recepción se efectuará un aseo total y cuidadoso de ella.

El terreno exterior se entregará libre de elementos que puedan considerarse escombros o basura. Las construcciones e instalaciones provisionales deberán ser totalmente desmontadas y retiradas del recinto de la obra, así también deben retirarse los materiales sobrantes de la misma.

---

---

Fundación Integra

---

---